

raven®

MY SMART HOME

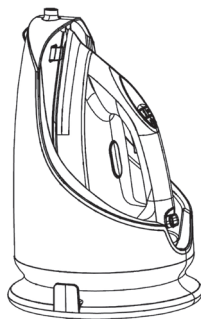

Generator pary
steam generator
EGP002



GRATULUJEMY ZAKUPU NASZEGO URZĄDZENIA I WITAMY WŚRÓD UŻYTKOWNIKÓW PRODUKTÓW MARKI RAVEN!



Przed włączeniem Urządzenia i rozpoczęciem jego użytkowania uważnie przeczytaj instrukcję i zachowaj ją do wglądu.

Opis generatora pary EGP002:

1. Uchwyt
2. Przycisk wyrzutu pary
3. Stopa żelazka
4. Pokrętko blokady
5. Pokrywa wlewu wody
6. Przycisk funkcji czyszczenia
7. Blokada żelazka
8. Wyświetlacz
9. Przycisk funkcji pary
10. Włącznik / wyłącznik
11. Przewód pary
12. Uchwyt na przewody
13. Baza

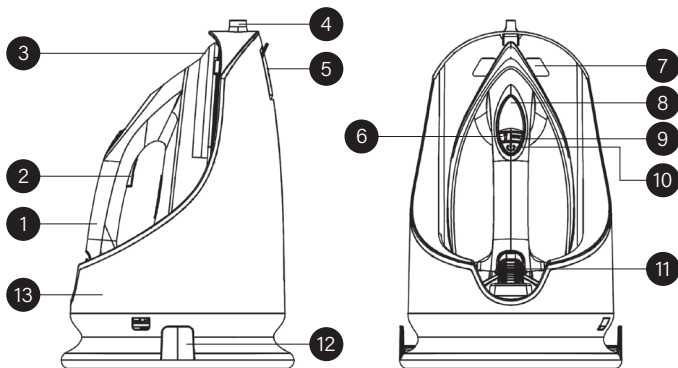

2

Symbole na wyświetlaczu:

1. Automatyczne wyłączenie
2. Wyrzut pary ECO
3. Wyrzut pary standardowy
4. Kontrolka braku wody
5. Funkcja czyszczenia Urządzenia

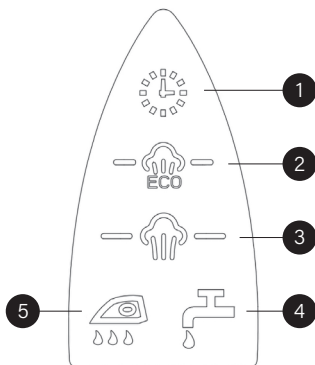

ZALECENIA BEZPIECZEŃSTWA

Zagrożenia dla osób

- Przed uruchomieniem generatora pary (Urządzenia) i rozpoczęciem jego eksploatacji dokładnie przeczytaj instrukcję obsługi.
- Stosuj się do instrukcji obsługi przy każdym użyciu Urządzenia. Producent nie bierze odpowiedzialności za szkody wynikające z niewłaściwego lub niezgodnego z instrukcją użycia Urządzenia.
- Niewłaściwe lub niezgodne z instrukcją użycie Urządzenia stwarza niebezpieczeństwo dla życia lub zdrowia.
- Zachowaj instrukcję obsługi Urządzenia na przyszłość. Jeśli przekazujesz innej osobie Urządzenie, dołącz do niego instrukcję obsługi.

- Urządzenia mogą używać dzieci w wieku powyżej 8 lat i osoby o ograniczonej sprawności fizycznej, sensorycznej czy umysłowej, a także osoby nieposiadające stosownego doświadczenia lub wiedzy pod warunkiem, że odbywa się to pod nadzorem osoby odpowiadającej za ich bezpieczeństwo lub osoby te zostały poinstruowane, jak używać Urządzenia, oraz są w pełni świadome związanych z nim zagrożeń i wymaganych środków ostrożności.
- Dzieci nie mogą bawić się Urządzeniem. Dzieci nie zdają sobie sprawy z zagrożeń związanych z używaniem urządzeń elektrycznych.
- Dzieci poniżej 8. roku życia nie mogą czyścić Urządzenia ani go konserwować bez nadzoru osoby dorosłej.
- Trzymaj Urządzenie i jego przewód zasilający z dala od dzieci w wieku poniżej 8 lat, kiedy Urządzenie jest podłączone do sieci oraz gdy stygnie.



Ostrzeżenie: Dzieci nie mogą mieć dostępu do elementów opakowania, ponieważ może to doprowadzić do niebezpiecznego wypadku, np. uduszenia.

Niebezpieczeństwo porażenia prądem

- Urządzenie jest przeznaczone wyłącznie do użytku domowego i nie nadaje się do zastosowania w warunkach przemysłowych.
- Urządzenie jest zasilane elektrycznie poprzez zasilacz, prądem zmiennym o napięciu 220–240 V~ 50/60 Hz. Przed podłączeniem Urządzenia do gniazdka sieci elektrycznej sprawdź, czy jej parametry odpowiadają powyższym wymaganiom.
- Gniazdko sieci elektrycznej powinno być wyposażone w bolec ochronny.
- Nie zanurzaj Urządzenia, przewodu zasilającego ani jego wtyczki w wodzie lub innej cieczy. Zanurzenie w wodzie lub innej cieczy grozi porażeniem prądem.
- Nie używaj Urządzenia, jeżeli wykazuje ono jakiegokolwiek oznaki uszkodzenia, w tym m.in. przewodu zasilającego lub jego wtyczki, lub jeżeli Urządzenie zostało upuszczone na podłogę.
- Nie demontuj ani nie przerabiaj Urządzenia, w tym przewodu zasilającego ani wtyczki. Samowolna ingerencja grozi pożarem lub porażeniem prądem elektrycznym oraz utratą praw reklamacyjnych.
- Aby zapewnić prawidłową eksploatację Urządzenia oraz zachować wszelkie zasady bezpieczeństwa, naprawy Urządzenia, w tym wymianę przewodu zasilającego, musi przeprowadzić serwis producenta.
- Regularnie sprawdzaj, czy przewód zasilający nie jest uszkodzony.
- Nie łam przewodu zasilającego ani go nie ściskaj.
- Wyciągaj wtyczkę przewodu zasilającego z gniazdka elektrycznego:
 - po każdym użyciu Urządzenia,
 - w przypadkach jakiegokolwiek podejrzeń dotyczących nieprawidłowego działania Urządzenia,
 - przed czyszczeniem Urządzenia i jego konserwacją,
 - przed napełnieniem zbiornika na wodę lub wylaniem wody pozostałej w zbiorniku.

- Gdy wyjmujesz wtyczkę zasilacza z gniazdka elektrycznego, zachowaj szczególną ostrożność i nie ciągnij za przewód zasilający, lecz bezpośrednio za wtyczkę, przytrzymując drugą ręką gniazdko elektryczne.
- Nie dotykaj mokrymi rękami Urządzenia podłączonego do sieci elektrycznej ani gniazdek elektrycznych. Grozi to porażeniem prądem elektrycznym.
- **Uwaga!** Urządzenie nie jest przeznaczone do pracy z użyciem zewnętrznych wyłączników czasowych lub oddzielnego układu zdalnej regulacji.
- Do zasilania Urządzenia nie używaj przedłużaczy.
- Nie próbuj zdejmować części obudowy Urządzenia ani wkładać jakichkolwiek przedmiotów do jego wnętrza.
- Nie narażaj Urządzenia na działanie deszczu lub wilgoci.
- Nie pozostawiaj pracującego Urządzenia bez nadzoru.

Niebezpieczeństwo poparzenia



- **Uwaga!** Ryzyko oparzenia! Głowica bardzo nagrzewa się podczas pracy.
- **Uwaga!** Niebezpieczeństwo poparzenia wydobywającą się z Urządzenia wodą parą wodną.
- **Uwaga!** Podczas pracy Urządzenia przewód łączący je z bazą jest bardzo gorący. Zachowaj szczególną ostrożność!
- Nigdy nie prasuj ubrań, które masz na sobie, ani nie kieruj strumienia pary w stronę innych osób.
- Zanim opróżnisz zbiornik na wodę, odczekaj, aż Urządzenie ostygnie.

Niebezpieczeństwo uszkodzenia Urządzenia

- Urządzenie jest przeznaczone wyłącznie do użytku domowego i nie nadaje się do zastosowania w warunkach przemysłowych.
- Zawsze stawiaj Urządzenie na płaskiej i stabilnej powierzchni.
- Uważaj, aby przewód zasilający nie dotykał gorącej stopy Urządzenia – może to spowodować uszkodzenie przewodu zasilającego.
- Nie przykrywaj Urządzenia, gdy pracuje. Gdy Urządzenie jest przykryte lub styka się z materiałem łatwopalnym, może dojść do zaprószenia ognia.
- Nie dolewaj do zbiornika z wodą substancji zapachowych, perfum, krochmalu, środków ułatwiających prasowanie ani innych substancji chemicznych, mogą one bowiem doprowadzić do poważnych uszkodzeń Urządzenia, które nie są objęte gwarancją.
- Nigdy nie wlewaj wody powyżej maks. poziomu zaznaczonego na zbiorniku. Zbyt duża ilość wody w zbiorniku może spowodować wylewanie się jej podczas prasowania. Zbyt mała ilość wody może uniemożliwić pracę z parą.
- Używaj wyłącznie czystej, zimnej wody. Zalecamy stosować zimną wodę przegotowaną lub wodę destylowaną.
- Zanim ponownie napełnisz Urządzenie wodą, zawsze odczekaj, aż ostygnie.

ZALECENIA OBSŁUGI

PRZED PIERWSZYM UŻYCIEM

1. Ostrożnie wypakuj Urządzenie i usuń wszystkie elementy jego opakowania.

2. Usuń folię ochronną (jeśli jest) ze stopy Urządzenia.
3. Upewnij się, czy Urządzenie, wtyczka i przewód zasilający nie noszą śladów uszkodzeń oraz są sprawne.
4. Stopę Urządzenia przetrzyj zwilżoną ściereczką i wytrzyj do sucha.

Uwaga! Przy pierwszym uruchomieniu Urządzenia może wydobywać się nieprzyjemny zapach, dym i biały osad ze stopy wynikające z procesu produkcyjnego. Jest to normalny efekt, który zniknie przy kolejnych uruchomieniach.

INSTRUKCJA OBSŁUGI







NAPEŁNIANIE ZBIORNIKA NA WODĘ

1. Upewnij się, że Urządzenie jest odłączone od zasilania i wystudzone.
2. Otwórz pokrywę otworu wlewu wody i powoli napełnij zbiornik wodą do maksymalnego poziomu.
3. Zamknij pokrywę otworu wlewowego wody.
4. Wytrzyj ewentualne krople wody z obudowy zbiornika.

Wskazówki

- Nie nalewaj wody powyżej oznaczenia MAX.
- Nie wlewaj do zbiornika na wodę: perfum, octu, krochmalu, środków do usuwania kamienia czy ułatwiających prasowanie ani żadnych innych środków chemicznych.
- Zalecamy stosować zimną wodę przegotowaną lub wodę destylowaną.
- Pojemność zbiornika na wodę to 1,7 l.

PRASOWANIE

1. Ustaw Urządzenie na stabilnej i równej powierzchni, np. na podłodze lub szafce.
2. Całkowicie rozwiń przewód zasilający i przewód parowy.
3. Sprawdź, czy w zbiorniku jest wystarczająca ilość wody.
4. Włóż wtyczkę Urządzenia do gniazdka elektrycznego.
5. Naciśnij włącznik / wyłącznik – lampka kontrolna  zacznie migać i Urządzenie będzie się rozgrzewać.
6. Zaczekaj, aż lampka kontrolna  będzie świecić w sposób ciągły – Urządzenie jest wtedy gotowe do pracy.
7. Aby zdjąć Urządzenie z bazy, obróć pokrętko blokady do pozycji otwartej kłódki . Złap za uchwyt i podnieś Urządzenie.
8. Podczas prasowania naciskaj przycisk wyrzutu pary, aby uwolnić parę.
9. Naciskając przycisk funkcji pary **SET**, możesz przełączać pomiędzy trybem standardowym  a ECO . W trybie ECO ilość generowanej pary jest mniejsza.
10. Aby uzyskać silne uderzenie pary, wciśnij szybko dwa razy w ciągu sekundy przycisk wyrzutu pary.
11. Gdy skończysz prasować, odstaw Urządzenie na bazę i zablokuj je, obracając pokrętko blokady do pozycji zamkniętej kłódki .
12. Naciśnij i przytrzymaj włącznik / wyłącznik przez 2 sekundy, aby wyłączyć Urządzenie. Wyjmij wtyczkę przewodu zasilającego z gniazdka elektrycznego.
13. Odstaw Urządzenie w bezpieczne miejsce i odczekaj, aż ostygnie.
14. Opróżnij zbiornik wody nad zlewem.

Wskazówki

- **Uwaga!** Przy pierwszym użyciu Urządzenia para może zacząć wydobywać się z niego dopiero po około 15 sekundach.
- **Uwaga!** Podczas pracy czasami słyszalne jest delikatne brzęczenie i wibrowanie stacji parowej, co jest zjawiskiem normalnym.
- **Uwaga!** Nie kieruj strumienia pary na ludzi ani na zwierzęta.
- Urządzenia możesz używać w pozycji pionowej, aby usunąć zagniecenia z wiszących tkanin.
- Urządzenia możesz używać również bez pary, prasując gorącą stopą. Nie naciskaj wówczas spustu pary.
- Urządzenie ma elektroniczną regulację temperatury, która pozwala prasować wszystkie rodzaje materiałów w dowolnej kolejności i bez konieczności ustawienia temperatury lub sortowania odzieży.

WSKAŹNIK BRAKU WODY

Jeśli zabraknie wody w zbiorniku, Urządzenie przerywa pracę, emituje sygnał dźwiękowy i zaczyna migać kontrolka braku wody. Należy wówczas postępować zgodnie ze wskazówkami w punkcie „Napełnianie zbiornika na wodę”.

Uwaga! Lampka kontrolna braku wody podświetla się po upływie około 30–40 sekund od skończenia się wody.

FUNKCJA AUTO SHUT-OFF

Dzięki funkcji Auto Shut-off (funkcji Strażaka) włączone Urządzenie wyłącza się automatycznie, gdy przez 10 minut nie wydobywa się z niego para, a lampka kontrolna automatycznego wyłączenia  zaczyna migać. Aby ponownie włączyć Urządzenie, naciśnij przycisk funkcji pary **SET**.

FUNKCJA ANTI-DRIP



Urządzenie ma funkcję blokady kapania. Urządzenie automatycznie przestaje wytwarzać parę, gdy temperatura jest zbyt niska, i dzięki temu ze stopy nie kapie woda.

CZYSZCZENIE I KONSERWACJA

1. Zanim zaczniesz czyścić Urządzenie, odłącz je od źródła zasilania i odczekaj do jego całkowitego ostygnięcia.
2. Stopę oraz obudowę Urządzenia oczyść delikatną, wilgotną szmatką, a następnie dokładnie wytrzyj do sucha.
3. Regularnie płucz zbiornik na wodę i opróżniaj go po przepłukaniu. Po skończonej pracy zawsze opróżniaj zbiornik na wodę i nigdy nie przechowuj żelazka z pozostałą w nim wodą!

FUNKCJA SELF-CLEAN

1. Korzystaj z tej funkcji raz na 2 tygodnie. Jeśli woda w Twojej okolicy jest bardzo twarda (tzn. gdy podczas prasowania ze stopy Urządzenia spadają płytki kamienia), rób to częściej. Jeżeli na wyświetlaczu zacnie migać kontrolka , od razu oczyść Urządzenie.
2. Upewnij się, że Urządzenie jest odłączone od sieci elektrycznej.
3. Napełnij zbiornik wodą do jego maksymalnej pojemności.
4. Włóż wtyczkę Urządzenia do gniazdka elektrycznego.
5. Naciśnij włącznik / wyłącznik – lampka kontrolna standardowego wyrzutu pary zacnie migać i Urządzenie będzie się rozgrzewać.
6. Zaczekaj, aż lampka kontrolna standardowego wyrzutu pary będzie świecić w sposób ciągły – Urządzenie jest wówczas gotowe do pracy.

7. Aby zdjąć Urządzenie z bazy, obróć pokrętkę blokady do pozycji otwartej kłódki. Złap za uchwyt, podnieś Urządzenie i przenieś je nad zlew lub umywalkę.
8. Naciśnij i przytrzymaj przez 3 sekundy przycisk funkcji czyszczenia . Lampka kontrolna funkcji czyszczenia  zacznie migać i Urządzenie zacznie się oczyszczać z kamienia.
9. Trzymaj Urządzenie nad zlewem, delikatnie potrząsając.
10. Ze stopy Urządzenia zacznie wydobywać się para i gorąca woda. Wypłukane zostaną zanieczyszczenia i płytki kamienia.
11. Po około 2 minutach cały proces oczyszczania zakończy się.
12. Naciśnij i przytrzymaj włącznik / wyłącznik przez 2 sekundy i wyjmij wtyczkę przewodu zasilającego z gniazdka elektrycznego.
13. Przeciągnij stopę Urządzenia po kawałku niepotrzebnego materiału, aby usunąć zacieki wodne, jakie mogły na niej powstać.

Uwaga! Nieprzestrzeganie zasad użytkowania i konserwacji Urządzenia zawartych w instrukcji obsługi może prowadzić do jego uszkodzenia, nieprawidłowego funkcjonowania oraz skrócenia okresu jego eksploatacji, jak również do utraty praw reklamacyjnych.

PRZECHOWYWANIE I TRANSPORT

Zanim schowasz Urządzenie, wystudź je. Opróżnij zbiornik wody. Odstaw Urządzenie na bazę i zablokuj. Owiń przewód zasilający i przewód parowy wokół podstawy, zaczepiając o uchwyty po bokach bazy.

Urządzenie przechowuj i transportuj w opakowaniu zabezpieczającym przed wilgocią, kurzem i uszkodzeniami mechanicznymi.

Urządzenie przechowuj w miejscach niedostępnych dla dzieci.

DA NE TECHNICZNE

Model: EGP002

Marka: Raven

Produkt: generator pary

Napięcie robocze: 220–240 V~

Częstotliwość: 50/60 Hz

Moc: 2800–3200 W

Klasa ochronności: pierwsza (gniazdło sieci elektrycznej powinno być wyposażone w bolec ochronny)

Ciśnienie pary: 5,5 bar

Maks. ilość wytwarzanej pary: 130 ± 15 g/min.

Temperatura stopy żelazka: $140 \pm 20^{\circ}\text{C}$

Pojemność zbiornika na wodę: 1,7 l

Przewód zasilający: 1,9 m

Przewód parowy: 1,6 m

Zestaw: generator pary, instrukcja obsługi z kartą gwarancyjną

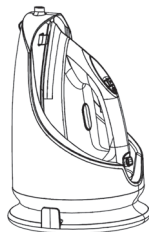

DEKLARACJA CE

Urządzenie zostało zaprojektowane, wyprodukowane i wprowadzone na rynek zgodnie z wymaganiami dyrektyw 2014/35/UE (LVD), 2014/30/UE (EMC), 2009/125/WE (ErP) oraz 2015/863/UE (RoHS) i dlatego wyrób został oznakowany znakiem CE oraz została wystawiona dla niego deklaracja zgodności udostępniana organom nadzorującym rynek.

PRAWIDŁOWA UTYLIZACJA PRODUKTU



Symbol przekreślonego kontenera na odpady oznacza, że produkt podlega selektywnej zbiórce zgodnie z dyrektywą 2012/19/UE i informuje, że sprzęt po okresie użytkowania, nie może być wyrzucony z innymi odpadami gospodarstwa domowego.

Użytkownik ma obowiązek oddać go do podmiotu prowadzącego zbieranie zużytego sprzętu elektrycznego i elektronicznego, tworzącego system zbierania takich odpadów (w tym do odpowiedniego sklepu, lokalnego punktu zbiórki lub jednostki gminnej). Zużyty sprzęt może mieć szkodliwy wpływ na środowisko i zdrowie ludzi z uwagi na potencjalną zawartość niebezpiecznych substancji, mieszanin oraz części składowych.

Gospodarstwo domowe spełnia ważną rolę w przyczynianiu się do pełnego użycia i odzysku surowców wtórnych, w tym recyklingu zużytego sprzętu. Na tym etapie kształtuje się postawy, które wpływają na zachowanie wspólnego dobra, jakim jest czyste środowisko naturalne. Gospodarstwa domowe są także jednym z większych użytkowników drobnego sprzętu i racjonalne gospodarowanie nim na tym etapie wpływa na odzyskiwanie surowców wtórnych. W przypadku niewłaściwej utylizacji tego produktu mogą zostać nałożone kary zgodnie z ustawodawstwem krajowym.



Symbol ten oznacza, że elementy opakowania nim oznaczone nadają się do recyklingu. Po rozpakowaniu Urządzenia prosimy usunąć elementy jego opakowania w sposób niezagrażający środowisku.

KARTA GWARANCYJNA

raven

NAZWA SPRZĘTU

Generator pary

TYP/MODEL

EGP002

NR PARTII

DATA SPRZEDAŻY

NR RACHUNKU

PODPIS I PIECZĄTKA
SPRZEDAWCY

WARUNKI GWARANCJI

- 1. Thing4you z siedzibą w Radzyminie, adres: ul. Janusza Korczaka 89, 05-250 Radzymin, Polska, udziela nabywcy generatora pary EGP002 (Produkt) 24-miesięcznej gwarancji na wolne od wad funkcjonowanie Produktu, licząc od daty nabycia Produktu przez nabywcę. Paragon lub faktura, wystawione przez sprzedawcę, potwierdzają datę nabycia Produktu.**
- Gwarancja obowiązuje i jest stosowana na terytorium Rzeczypospolitej Polskiej.
- Gwarant, w zakresie udzielonej gwarancji, zobowiązuje się usunąć na własny koszt wszelkie wady Produktu, z wyjątkiem wymienionych w pkt 6 i 7 poniżej. Usunięcie wad będzie następować poprzez naprawę lub wymianę wadliwego Produktu na nowy, wolny od wad, w możliwie najkrótszym czasie, jednakże nie dłuższym niż 14 dni.
- W celu skorzystania z gwarancji nabywca jest zobowiązany zgłosić wadliwość Produktu w punkcie sprzedaży, w którym Produkt został nabyty, oraz dostarczyć tam wadliwy Produkt. Reklamowany Produkt opieczępowany dowodem zakupu powinien zostać dostarczony kompletny i w stanie czystym.
- Produkt wolny od wad zostanie, na koszt Gwaranta, dostarczony do punktu sprzedaży, w którym Produkt został nabyty, w terminie określonym w pkt 3 powyżej.
- Gwarancja nie obejmuje wad Produktu spowodowanych przez nabywcę (tzw. uszkodzeń mechanicznych) lub wynikających z:
 - użytkowania Produktu i jego instalacji w sposób niezgodny z instrukcją obsługi,
 - niekompletności reklamowanego Produktu,
 - niezgodności Produktu i dowodu zakupu i/lub gdy zawarte w nim dane są zniszczone i nieczytelne,
 - przechowywania i konserwacji Produktu w sposób niewłaściwy i sprzeczny z wytycznymi zawartymi w instrukcji obsługi,
 - napraw lub przeróbek Produktu wykonywanych przez osoby nieuprawnione,
 - dostania się do wnętrza płynów lub ciał obcych na skutek używania Produktu w sposób niezgodny z instrukcją obsługi,
 - uszkodzenia Produktu z przyczyn zewnętrznych: zjawiska atmosferyczne, wyładowania elektryczne, spięcia w sieci zasilającej itp.,
 - użytkowania Produktu do celów prowadzenia działalności gospodarczej lub w zastosowaniach przemysłowych.
- Gwarancja nie obejmuje także czynności przewidzianych w instrukcji obsługi, do których wykonania zobowiązany jest nabywca we własnym zakresie i na własny koszt, np. zainstalowanie Produktu, konserwacja Produktu.
- Postanowienia gwarancji nie wyłączają, nie ograniczają ani nie zawieszają uprawnień nabywców (konsumentów), wynikających z powszechnie obowiązujących przepisów prawa, w tym przepisów o rękojmi za wady rzeczy sprzedanej.
- Karta gwarancyjna jest ważna, jeżeli posiada podpis sprzedawcy i datę sprzedaży potwierdzoną pieczęcią firmy lub jednostki handlowej oraz podpis klienta. Karta gwarancyjna nie może zawierać skreśleń ani poprawek.
- W przypadku zakupu Produktu przez przedsiębiorcę na fakturę VAT, czas obowiązywania gwarancji wynosi 12 miesięcy.
- Duplikat karty gwarancyjnej może być wydany na pisemną prośbę po przedstawieniu przez użytkownika dowodu zakupu.
- Uzyskanie szczegółowych informacji na temat Produktu, w tym zasad i trybu postępowania gwarancyjnego, możliwe jest pod numerem telefonu 22 560 67 27 lub adresem e-mail: serwis@thing4you.pl, w dni robocze.

Akceptuję warunki niniejszej gwarancji

.....
(czytelny podpis nabywcy)

PRODUCENT I DYSTRYBUTOR:
Thing4you
ul. Janusza Korczaka 89
05-250 Radzymin, Polska

raven.pl